

# Zubehör – Beschreibung

## Drehzahlsteller, Betriebsschalter, Dunkelkammerhaube

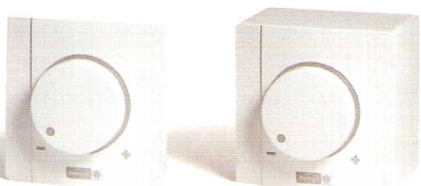

### Elektronische Drehzahlsteller

– für Unterputz-Installation  
**Type ESU 1** Best.-Nr. 0236  
 in formschönem, elegantem Design. UP-Abdeckplatte und Drehknopf aus weißem Kunststoff. Für den Einbau in 55er UP-Dose. Betriebsanzeige durch umlaufenden Leuchtring.

– für Unterputz-Installation  
**Type ESA 1** Best.-Nr. 0238  
 Ausführung wie ESU, jedoch in weißem AP-Kunststoffgehäuse. Für Montage in Feuchträumen geeignet.

– mit Wendeschalter, aufputz  
**Type BSX** Best.-Nr. 0240  
 AP-Drehzahlsteller mit Wendeschalter für reversierbare Ventilatoren zur Umschaltung von Be- auf Entlüftung. Design wie Type ESA, in weißem Kunststoffgehäuse.

Type	ESU 1	ESA 1	BSX
Best.-Nr.	0236	0238	0240
Min. Belastg. A	0,15	0,15	0,15
Max. Belastg. A	1,00	1,00	1,00
Schutzart	IP 33	IP 44	IP 44
Schaltplan SS-	556	556	480
Maße, mm			
BxHxT	80x80x21*	80x80x65	80x80x65
	*überst.		
Spannung	1~ 230 V, 50/60 Hz		

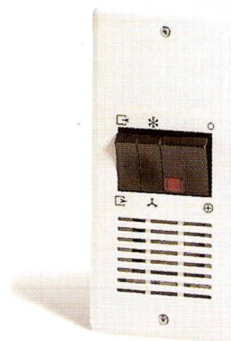

### Betriebsschalter

– für Fensterventilatoren GX 225 und GX 300  
**Type FR 22/30** Best.-Nr. 0998  
 Betriebsschalter mit zweistufigem Drehzahlsteller. Inklusive Wendeschalter zur wahlweisen Umstellung der reversierbaren Typen GX 225 und GX 300 von Be- auf Entlüftung. In funktionellem Design, aus hochwertigem, bruchfestem Kunststoff in weiß. Lieferumfang ermöglicht Auf- oder Unterputz-Montage.

Spannung	1~ 230 V, 50/60 Hz
Max. Belastg.	0,6 A
Schutzart	IP 20
Schaltplan Nr.	SS-497
Maße, mm (UP)	B 90 x H 195 x T 18 (überst.)
Maße, mm (AP)	B 90 x H 195 x T 60

– Wende- und Ein-/Aus-Wippschalter (ohne Abbildung)  
**Type DSEL** Best.-Nr. 1306  
 Wendeschalter zur Förderrichtungs-umschaltung von reversierbaren Ventilatoren (für Be- und Entlüftung). Zum Einbau in UP-Schaltdose. Farbe: weiß.

Spannung	1~ 230 V, 50/60 Hz
Belastbarkeit	3 A (ind.)
Schutzart	IP 20
Schaltplan Nr.	SS-491
Maße, mm	B 80 x H 80 x T 15

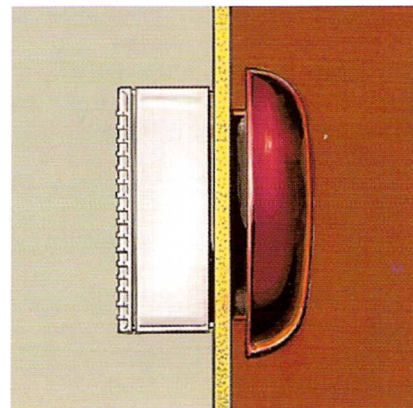

### Dunkelkammer-Abdeckhaube

**Type DC 225** Best.-Nr. 1442  
 Für den Einsatz in Dunkelkammern kann die Type GX 225 ohne Änderung außenseitig mit einer Haube ausgerüstet werden. Die Dunkelkammer-Abdeckhaube verhindert den Lichteinfall und wird einfach anstelle des serienmäßigen Regenabweisgitters aufgesetzt.

Das weitere Zubehör für den Einbau der HELIOS Fensterventilatoren in Fensterkonstruktionen jeder Art sowie dünne Paneel- oder Massivwände entnehmen Sie übersichtlich den Auswahltabellen der Innenseiten.

# Technische Daten, Zubehör, Maße.

	GX 150	GX 225	GX 300	HR 90 E/FES	HVR 150/2 E/FES	HVR 150/2 RE/FES	HFL 150
Bestell-Nr.	1483	1484	1485	0327/0462	0285/0463	0286/0463	1486
Elektr. Innenschlußklappe	vorhanden	vorhanden	vorhanden	vorhanden	vorhanden	vorhanden	vorhanden
Reversierbar (Be- u. Entlüftung)	Entlüftung	Be- und Entlüftung	Be- und Entlüftung	Entlüftung	Entlüftung	Be- u. Entlüftung	Entlüftung
Scheibenausschnitt- $\varnothing$ mm	184 mm	257 mm	324 mm	103 mm	178 mm	178 mm	184 mm
Förderleistung freibl. m <sup>3</sup> /h	250	670	1650	95	260	360	250
Laufrad- $\varnothing$ mm	150	225	300	93 mm	140 mm	140 mm	150 mm
Leistungsaufnahme Watt	37	55	130	17	35	50	40
Spannung, 50 Hz	230 V	230 V	230 V	230 V	230 V	230 V	230 V
Nennstrom A	0,3	0,3	0,7	0,12	0,15	0,25	0,27
Drehzahl min <sup>-1</sup>	1250	1250	1250	2550	1800	2600	1250
Schalldruck/-leistung dB(A) <sup>1)</sup>	45/52	54/61	61/68	44/51	58/65	64/71	45/52
Gewicht ca. kg	2,5	4	7	1,0	1,9	2,0	2,5
Anschluß nach Schaltplan-Nr.	SS-508	SS-538	SS-538	SS-483	SS-283	SS-284	SS-508

## Zubehör:

	GX 150	GX 225	GX 300	HR 90 E/FES	HVR 150/2 E/FES	HVR 150/2 RE/FES	HFL 150
Doppellenster-Einbausatz							
- für aufklappbare Flügel	DW 150	DW 225	DW 300	nicht möglich	enthalten	enthalten	DW 150
Best.-Nr.	5088	5089	5090	—	—	—	5088
- für geschlossene Scheiben	DR 150	DR 225	DR 300	enthalten	enthalten	enthalten	DR 150
Best.-Nr.	5114	5115	5116	—	—	—	5114
Schraubänder, 50 cm lang	SB 50/2	SB 50/3	SB 50/4				
Best.-Nr.	1385	1386	1387				
Mauerrohr für Wandeinbau/-Auskleidung	KR 150	KR 225	KR 300	WES 90	WES 150	WES 150	KR 150
Best.-Nr.	5091	5092	5093	0171	0537	0537	5091
Elektron. Drehzahlsteller up/ap	ESU 1/ESA 1	ESU 1/ESA 1	ESU 1/ESA 1	—	ESU 1/ESA 1	ESU 1/ESA 1	ESU 1/ESA 1
Best.-Nr.	0236 / 0238	0236 / 0238	0236 / 0238	—	0236 / 0238	0236 / 0238	0236 / 0238
Elektron. Drehzahlsteller <sup>3)</sup> ap	—	BSX	BSX	—	—	BSX	—
Best.-Nr.	—	0240	0240	—	—	0240	—
Betriebsschalter <sup>3)</sup> ap	—	FR 22/30	FR 22/30	—	—	—	—
Best.-Nr.	—	0998	0998	—	—	—	—

<sup>1)</sup> in 1 m Freifeldbedingungen

<sup>2)</sup> mit Wendeschalter <sup>3)</sup> mit zwei Drehzahlen und Wendeschalter

### GX 150

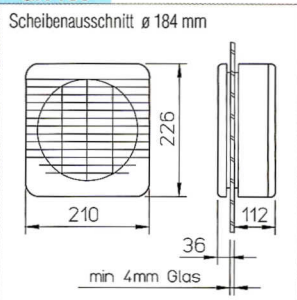

### GX 225

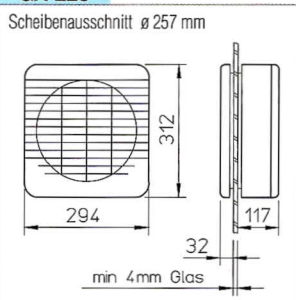

### HR 90 E/FES

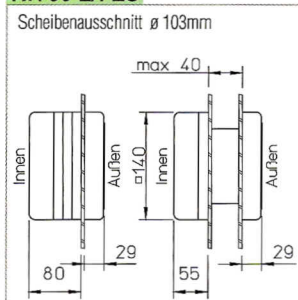

### HVR.../FES

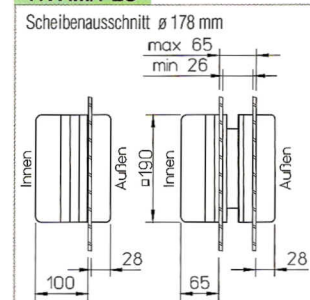

### GX 300

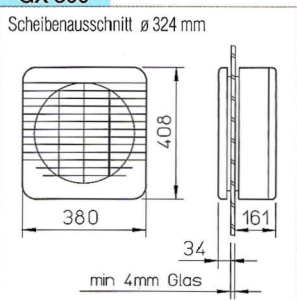

### GX...

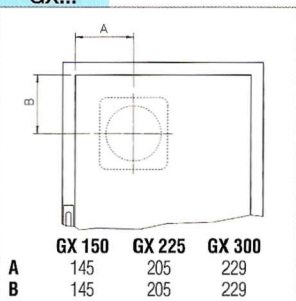

### HFL 150

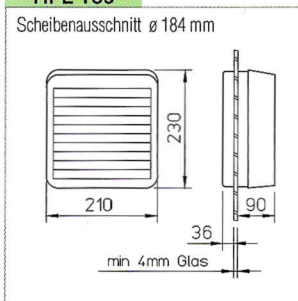

### HR, HVR, HFL

